

Перв. примен.

Справ. №

Подп. и дата

Инв. № дубл.

Взам. инв. №

Подп. и дата

Инв. № подл.

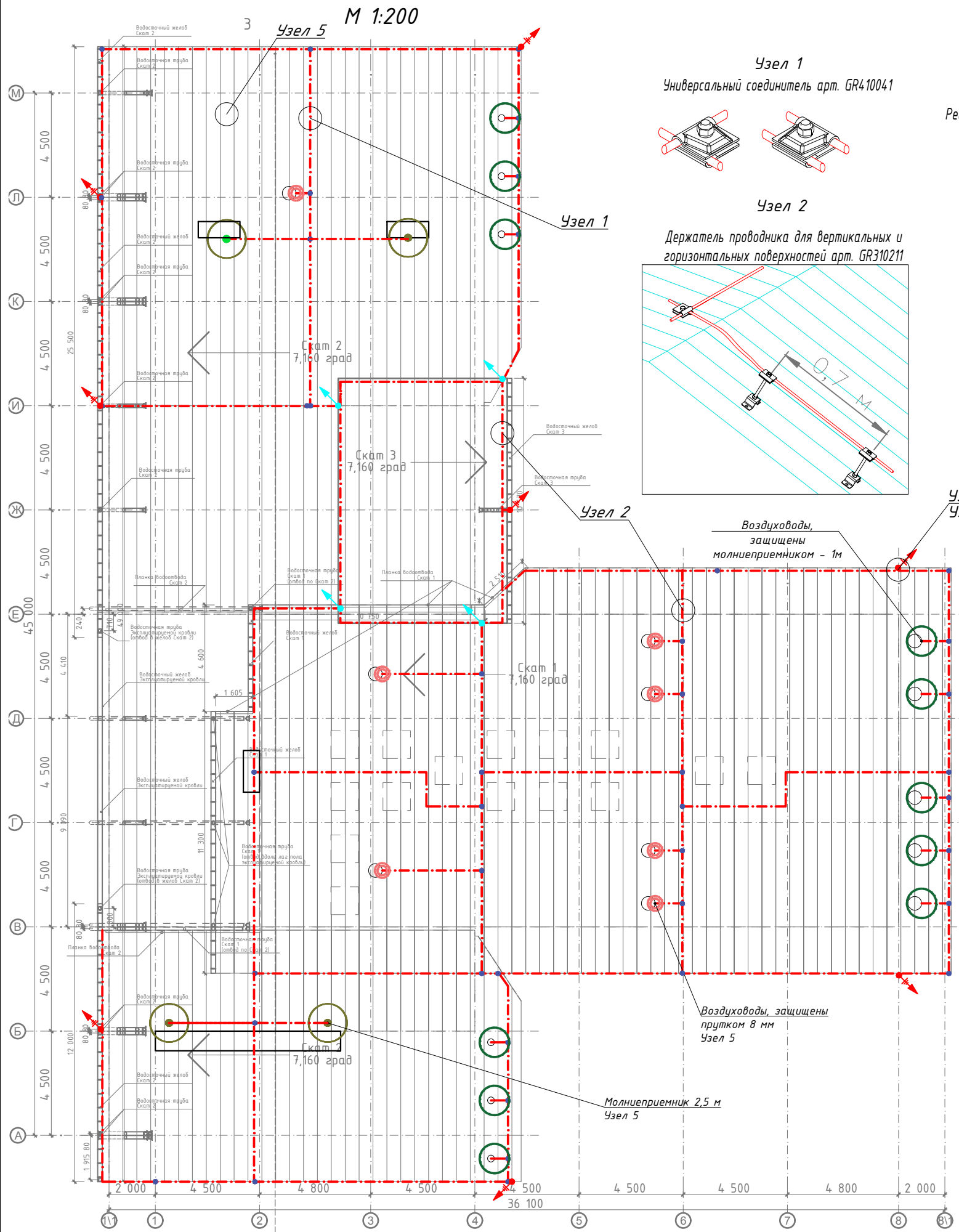

Узел 1
Универсальный соединитель арт. GR410041

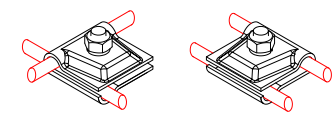

Узел 2
Держатель проводника для вертикальных и горизонтальных поверхностей арт. GR310211

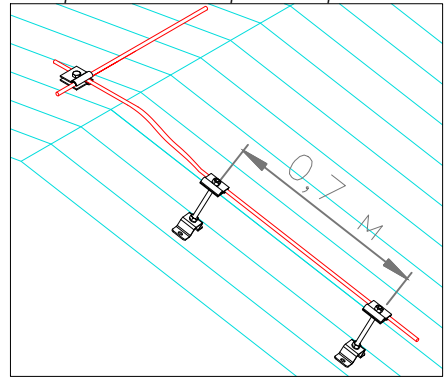

Узел 3

Реализация токоотвода арт. GR370081 по водостоку

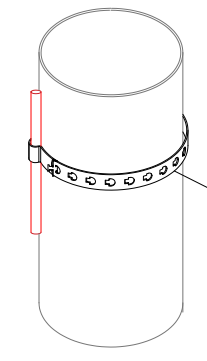

Вариант выполнения токоотвода на случай, где пустить токоотвод по водостоку останется невозможным

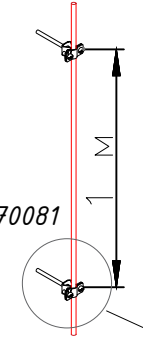

Узел 4
Переход с прутка на полосу

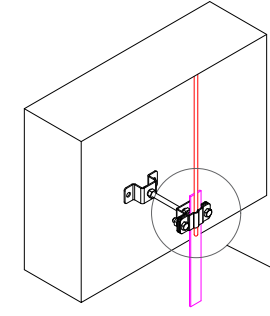

Узел 5
Защита выступающих объектов

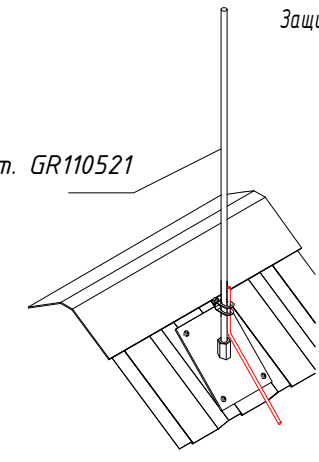

Защита дефлектора прутком

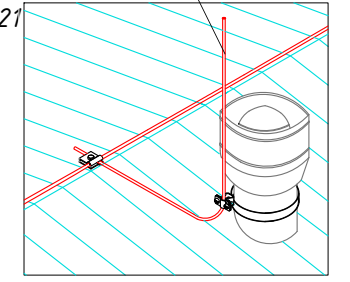
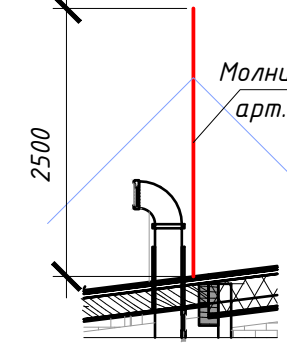

Изм./Лист	№ Докум.	Подп.	Дата
Разраб.			
Пров.			
Т.контр.			
Н.контр.			
Утв.			

Исполнительная схема молниезащиты

Лит.	Масса	Масштаб
Лист 1	Листов 2	
Молниезащита		